



MANUAL DEL PROPIETARIO U OPERADOR

BOMBA DE PISTON MS417



EL PODER en la energía al aire libre

Antes de la puesta en marcha de este producto, se requiere la lectura y total comprensión de este manual.

COMPONENTES DEL EQUIPO

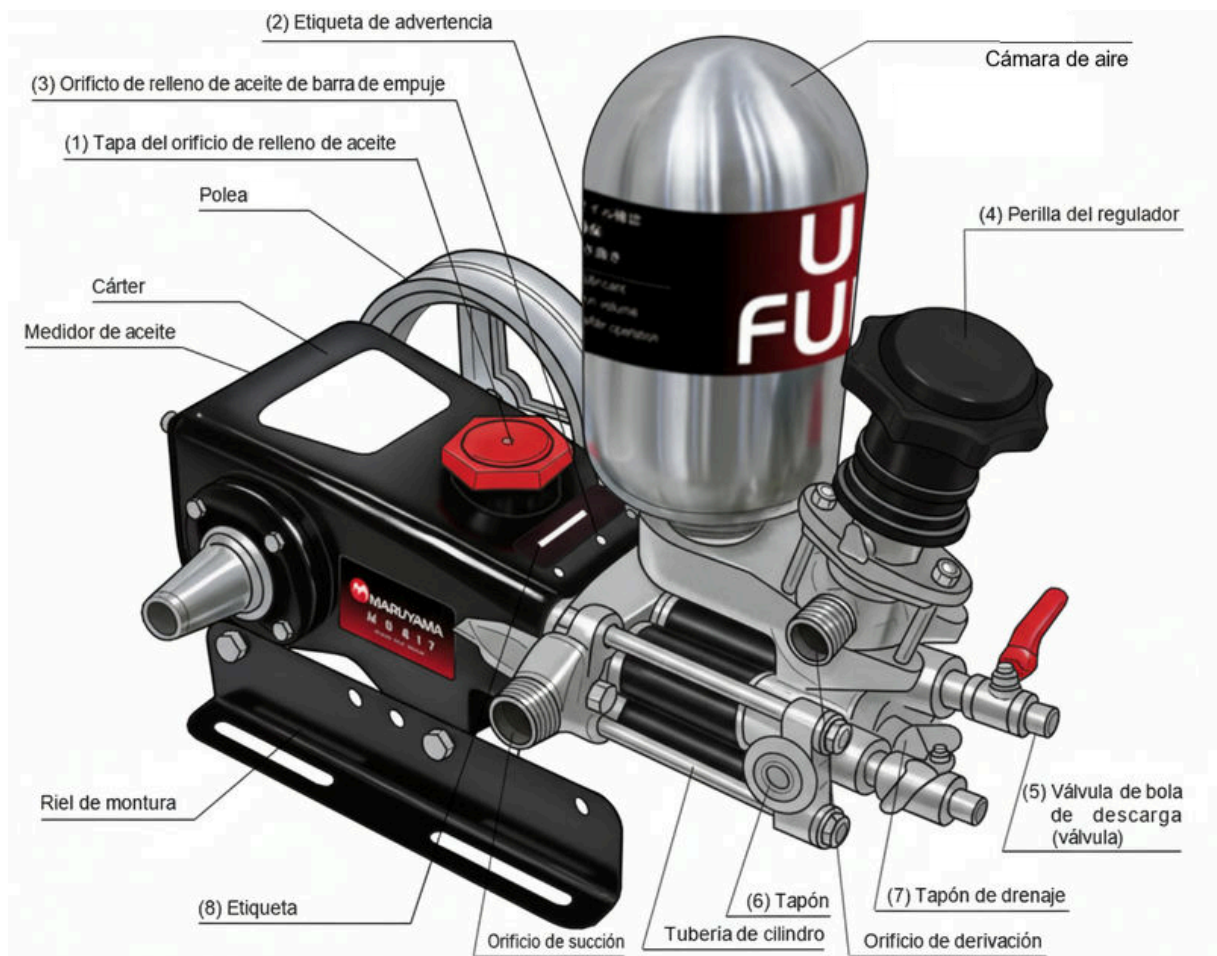

ESPECIFICACIONES TÉCNICAS

Modelo		MS417
Altura total	Longitud total (mm)	415
	Ancho (mm)	242
	Altura (mm)	361
Peso (kg)		11.5
Especificaciones	Velocidad del cigüeñal (rpm)	1000
	Capacidad de aspiración (l/min)	30
	Presión (MPa)	5.0
	Potencia requerida (hp)	6.5
Manguera de aspiración		G3/4
Manguera de escape		G1/2
Aceite lubricante		SAE 10W30
Capacidad del aceite lubricante (L)		0.42

CURVA FUNCIONAL

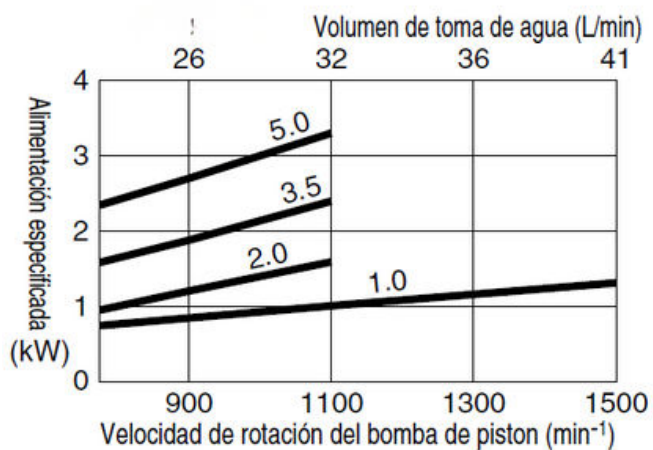

PROCEDIMIENTO DE OPERACIÓN

1. Aceite lubricante

Agregue aceite lubricante al cárter hasta que el nivel llegue al centro del indicador.

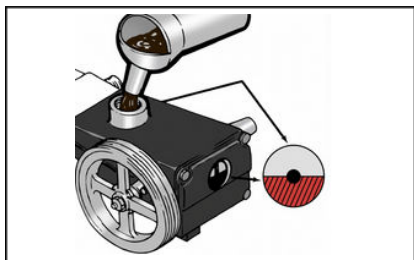

2. Lubricación

Alimentar unas gotas de aceite en los 3 orificios del cárter.

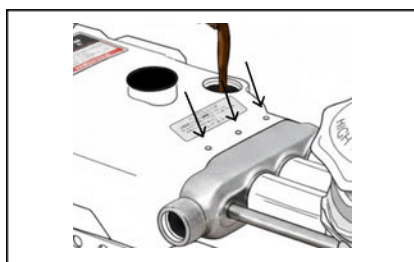

3. Instalación de la manguera de aspiración y de escape.

Asegurarse de que la manguera tenga la junta o reten torico.

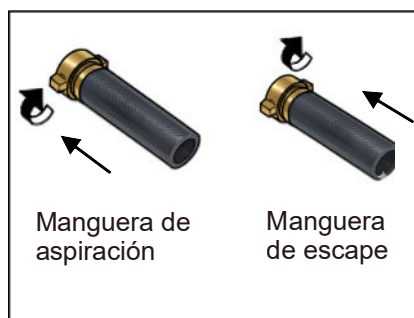

4. Realice la conexión del colador a la manguera de aspiración.



5. Insetar la manguera de escape y la manguera de aspiración en el depósito de sustancia química.

NOTA IMPORTANTE:

Realice una prueba con agua dulce, antes de usar el químico.

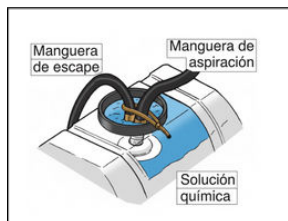

6. Active la palanca en modo "START"

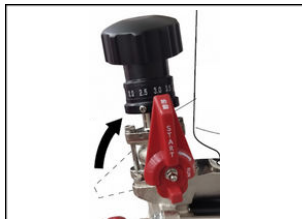

7. Ajustar la manija del regulador de presión a cero "0"



8. Cierre las válvulas de paso.

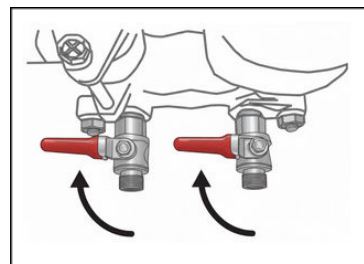

9. Arranque

Encienda el motor ensamblado en la bomba

10. Posicione la manija de la válvula de control de presión en modo "Presurizar".

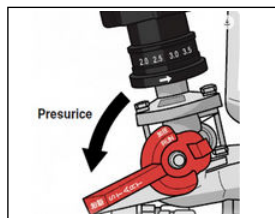

11. Regulación de presión.



12. Pulverización

Abra las válvulas de paso

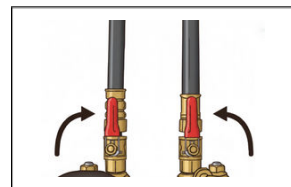

13. Parada de pulverización

Cierre las válvulas de paso y coloque la manija del regulador de presión a cero "0"



14. Finalizada la labor, cambie el líquido por agua limpia, encienda el motor y active la bomba para su limpieza

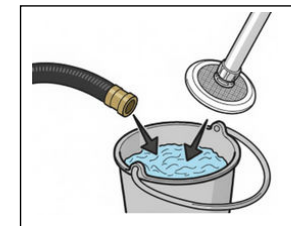

15. Levante las mangueras de succión y escape, deje trabajar la bomba por 60 segundos.

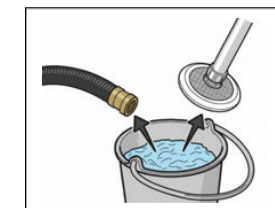

! PRECAUCIÓN

Gire la manija de la válvula al extremo. Iniciar la operación sin el giro completo dañará el asiento interno.

16. Retire la manguera de aspiración y la manguera de escape

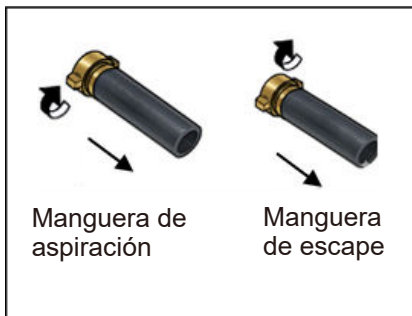

17. Cierre la válvula de paso y coloque la manija del regulador de presión a cero "0"

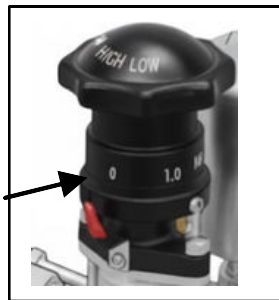

PRECAUCIÓN

Protección contra la congelación

Asegúrese de drenar el sistema por completo en invierno; así evitará que el agua se congele.

INSPECCIÓN Y AJUSTE

Valvula de descarga

Revise la válvula de descarga y el asiento de la válvula. Busque señales de desgaste excesivo en la superficie de contacto. Si encuentra piezas desgastadas o dañadas, sustitúyalas inmediatamente.

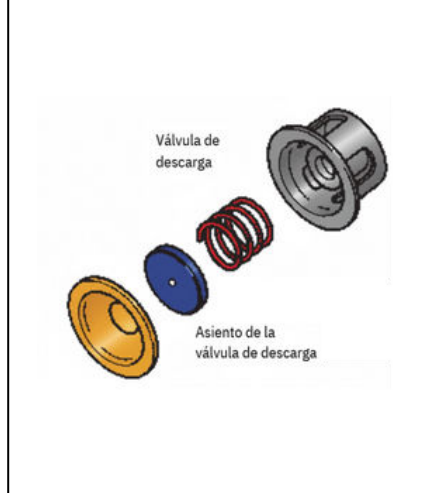

Piston de la bomba

Revise detalladamente cada pieza indicada en la imagen para detectar cualquier daño, desgaste o rotura y reemplácela si es necesario. Antes de volver a montar el pistón, asegúrese de lubricar su junta tórica con aceite fluido.

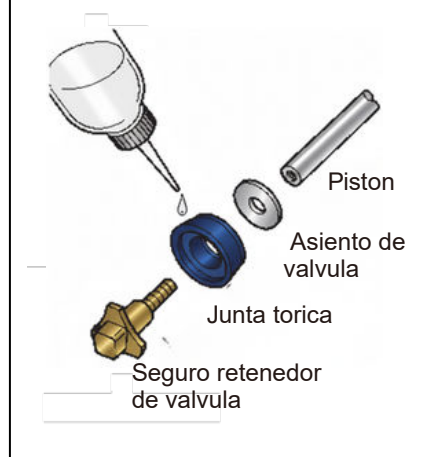

Cambio de aceite

Reemplazar el aceite después de 50 horas a partir de la operación inicial, de ahí en adelante realizar el cambio cada 100 horas de trabajo

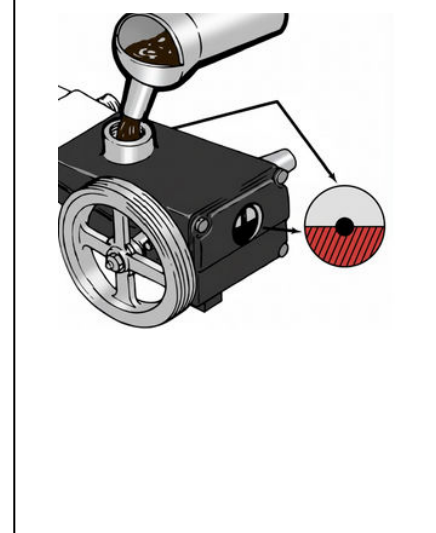

PRECAUCIÓN

Agradecemos su compra. Para garantizar el máximo rendimiento del producto, es crucial que lea este Manual del Propietario antes de usar el equipo. Recuerde que estas pulverizadoras son solo para uso agrícola o de irrigación; está prohibido su uso industrial y el manejo de sustancias como agua caliente, agua de mar o químicos no autorizados. Si emplea agroquímicos, siga las indicaciones de su manual específico. Para cualquier consulta, contacte a nuestros distribuidores o al punto de venta.

VERIFICACIONES DE FUNCIONAMIENTO

La bomba no aspira liquido

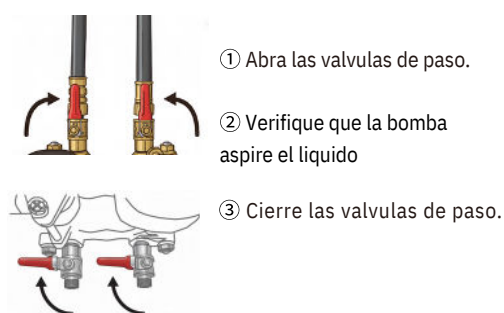

Las mangueras presentan vibración

La vibración de las mangueras ocurre por el escape de aire de la cámara. Siga el siguiente procedimiento para purgar y eliminar el aire, deteniendo así la vibración.



③ Levante las mangueras de succión y escape, deje trabajar la bomba por 10 segundos.



④ Abra la valvula de paso.

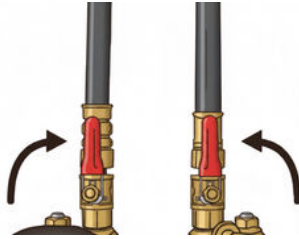

⑤ Pase el regulador de alta a baja presión

Alta presión ↔ Presión baja

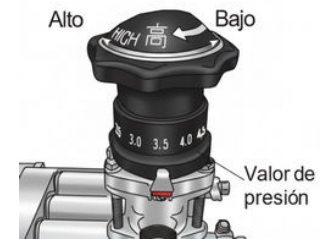

No hay presión en la bomba

① Inspeccione la tensión de la correa

15 ~ 20mm

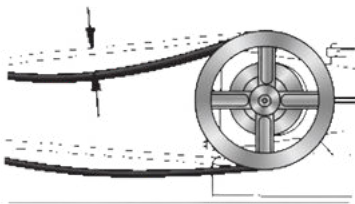

RECOMENDACIONES

La bomba de pistón MS417 está diseñada para uso agrícola, no industrial. Por lo tanto:

- Evite el uso de productos corrosivos o ácidos fuertes, ya que pueden acortar significativamente su vida útil.
- No haga funcionar la bomba en vacío por más de un minuto. El líquido de pulverización cumple una doble función lubricante y refrigerante.
- Elija una pistola de pulverización que consuma como máximo el 80% del caudal de succión de la bomba. Usar una pistola más grande reducirá la presión final.
- El mantenimiento periódico es esencial para prolongar la vida útil de la bomba.

BOMBA DE PISTON MS417



Maruyama Colombia

Teléfono: 601 – 6473993

servicioclientes@maruyama.com.co

www.maruyama.com.co



Maruyama Colombia



@Maruyamacolombia



@MaruyamaColombia